

ポリ管継手

PAT.No.373944

類似品に御注意下さい。

※圧力のかからない自然流下での排水用としてご使用ください。



●3Fジョイント(P×P)

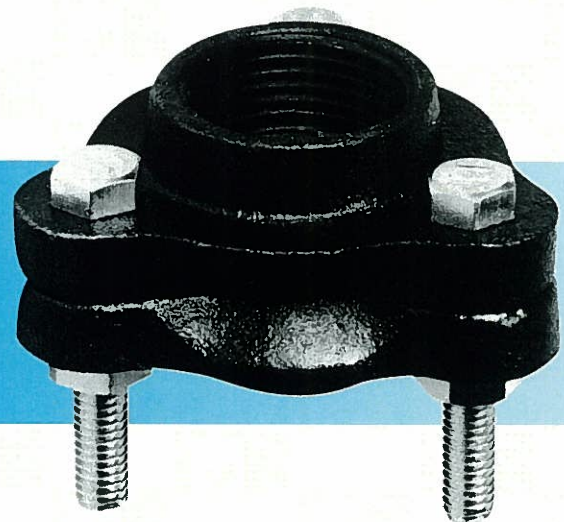

●3Fジョイント(P×G)

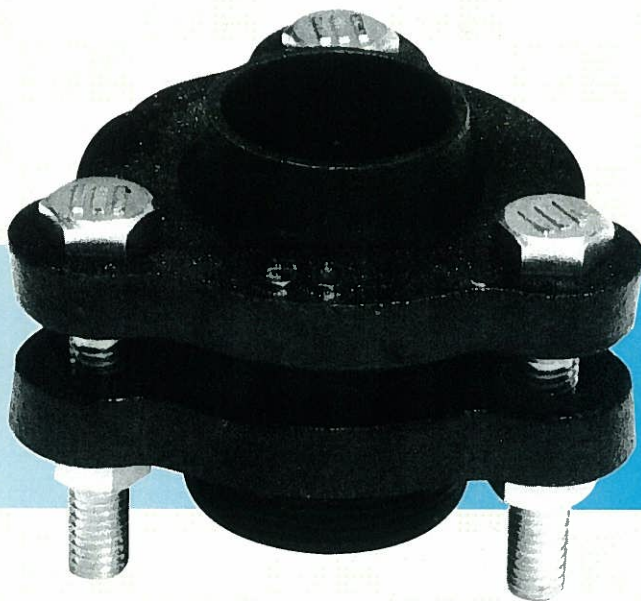

●3Fジョイント(P×MG)

株式会社 **川本第一製作所**

本社 / 名古屋市中区橋一丁目6番1号 TEL (052) 332-1900(代)
FAX (052) 332-1940

営業所 / 札幌・旭川・釧路・青森・秋田・盛岡・仙台・郡山
名古屋・富山・長野・福岡・長崎・熊本・鹿児島・沖縄

ポリ管継手

PAT.No.373944

類似品に御注意下さい。

3Fジョイント (P×P)

二級管用 ポリ×ポリ

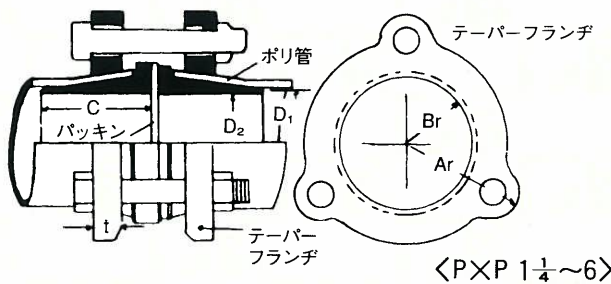
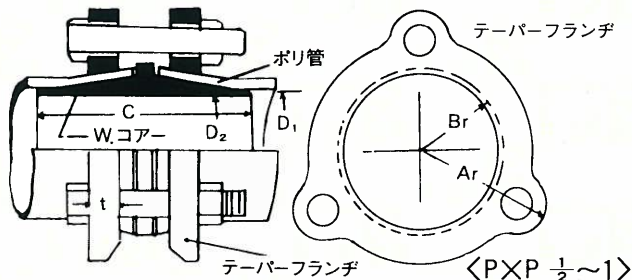

| サイズ | テーパーフランジ | | | テーパーコア | | | パッキン | | |
|---------|----------|----|----|--------|-----|----|------|-----|-----|
| | Ar | Br | t | D1 | D2 | C | 外径 | 内径 | 厚 |
| 15 P×P | 32 | 13 | 9 | 15 | 10 | 37 | 不 | 要 | |
| 20 P×P | 38 | 16 | 10 | 21 | 16 | 44 | 不 | 要 | |
| 25 P×P | 42 | 19 | 10 | 26 | 20 | 51 | 不 | 要 | |
| 32 P×P | 48 | 25 | 11 | 33 | 27 | 28 | 55 | 33 | 3 |
| 40 P×P | 52 | 27 | 12 | 43 | 37 | 35 | 60 | 38 | 3 |
| 50 P×P | 68 | 32 | 15 | 52 | 46 | 36 | 73 | 44 | 5.5 |
| 65 P×P | 79 | 38 | 16 | 66 | 60 | 36 | 84 | 59 | 6 |
| 80 P×P | 85 | 46 | 18 | 77 | 71 | 36 | 101 | 71 | 6 |
| 100 P×P | 100 | 59 | 19 | 96 | 90 | 46 | 125 | 94 | 6 |
| 125 P×P | 116 | 72 | 22 | 124 | 118 | 48 | 153 | 113 | 6 |
| 150 P×P | 134 | 85 | 24 | 149 | 142 | 54 | 177 | 137 | 6 |

3Fジョイント (P×G)

二級管用 ポリ×鉄管

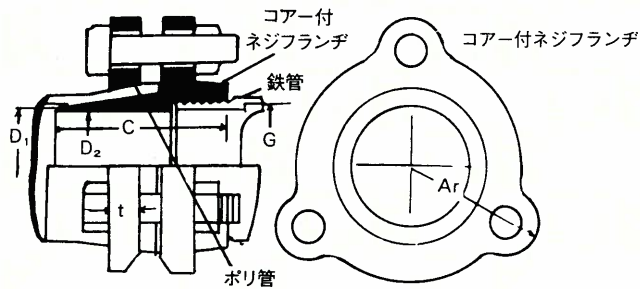

| サイズ | コア付ネジフランジ | | | | | テーパーフランジ | | |
|--------|-----------|----------------|----|----|----|----------|----|----|
| | Ar | G | C | D1 | D2 | Ar | Br | t |
| 15 P×G | 32 | $\frac{1}{2}$ | 33 | 15 | 10 | 32 | 13 | 9 |
| 20 P×G | 38 | $\frac{3}{4}$ | 37 | 21 | 16 | 38 | 16 | 10 |
| 25 P×G | 42 | 1 | 42 | 26 | 20 | 42 | 19 | 10 |
| 32 P×G | 48 | $1\frac{1}{4}$ | 47 | 33 | 27 | 48 | 25 | 11 |
| 40 P×G | 52 | $1\frac{1}{2}$ | 50 | 43 | 37 | 52 | 27 | 12 |

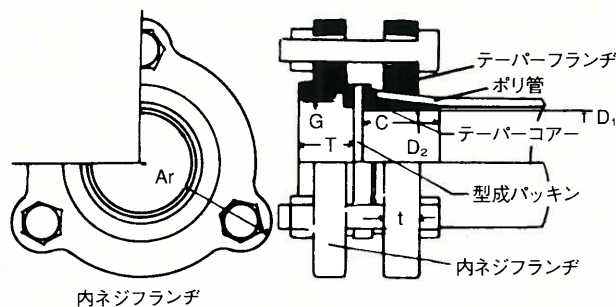

| サイズ | テーパーフランジ | | | ネジフランジ | | | テーパーコア | | | パッキン | | |
|---------|----------|----|----|--------|----------------|----|--------|-----|----|------|-----|-----|
| | Ar | Br | t | Ar | G | T | D1 | D2 | C | 外径 | 内径 | 厚 |
| 50 P×G | 68 | 32 | 15 | 68 | 2 | 26 | 52 | 46 | 36 | 73 | 44 | 5.5 |
| 65 P×G | 79 | 38 | 16 | 79 | $2\frac{1}{2}$ | 28 | 66 | 60 | 36 | 84 | 59 | 6 |
| 80 P×G | 85 | 46 | 18 | 85 | 3 | 33 | 77 | 71 | 36 | 101 | 71 | 6 |
| 100 P×G | 100 | 59 | 19 | 100 | 4 | 32 | 96 | 90 | 46 | 125 | 94 | 6 |
| 125 P×G | 116 | 72 | 22 | 116 | 5 | 32 | 124 | 118 | 48 | 153 | 113 | 6 |
| 150 P×G | 134 | 85 | 24 | 134 | 6 | 32 | 149 | 142 | 54 | 177 | 137 | 6 |

3Fジョイント (P×MG)

二級管用 ポリ×鉄管

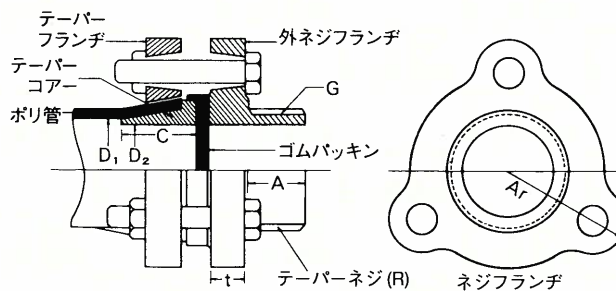
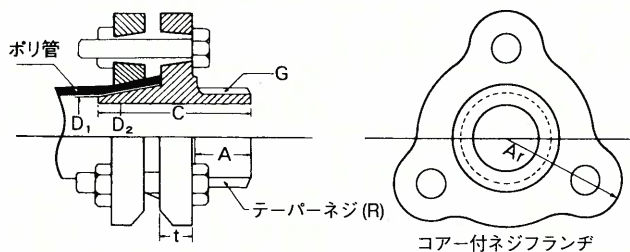

| サイズ | コア付ネジフランジ | | | | | | | | テーパーフランジ | |
|---------|-----------|----|----------------|----|----|----|----|----|----------|--|
| | A | Ar | G | C | D1 | D2 | t | Ar | Br | |
| 15 P×MG | 11 | 32 | $\frac{1}{2}$ | 39 | 15 | 13 | 9 | 32 | 13 | |
| 20 P×MG | 14 | 38 | $\frac{3}{4}$ | 47 | 21 | 16 | 10 | 38 | 16 | |
| 25 P×MG | 16 | 42 | 1 | 51 | 26 | 20 | 10 | 42 | 19 | |
| 32 P×MG | 18 | 48 | $1\frac{1}{4}$ | 64 | 32 | 26 | 11 | 48 | 25 | |
| 40 P×MG | 23 | 52 | $1\frac{1}{2}$ | 72 | 41 | 35 | 12 | 52 | 27 | |

| サイズ | テーパーフランジ | | | ネジフランジ | | | テーパーコア | | | パッキン | | |
|----------|----------|----|----|----------------|----|-----|--------|----|----|------|----|-----|
| | Ar | Br | A | G | t | Ar | D1 | D2 | C | 外径 | 内径 | 厚 |
| 50 P×MG | 68 | 32 | 24 | 2 | 17 | 68 | 52 | 46 | 36 | 73 | 44 | 5.5 |
| 65 P×MG | 79 | 38 | 26 | $2\frac{1}{2}$ | 19 | 79 | 66 | 60 | 36 | 84 | 59 | 6 |
| 80 P×MG | 85 | 46 | 28 | 3 | 20 | 85 | 77 | 71 | 36 | 101 | 71 | 6 |
| 100 P×MG | 100 | 59 | 30 | 4 | 21 | 100 | 96 | 90 | 46 | 125 | 94 | 6 |